

רשימת פרטים

- 1. קיר תומך
2. טיפוג גישה לבית
3. מפתח ציבורי במסגרת
4. רחוב משולב
5. עמדות אשפה + כיבוי גז
6. פילד פים
7. סמל
8. מדרגות
9. מדרגות
10. מדרגות
11. מדרגות
12. מדרגות

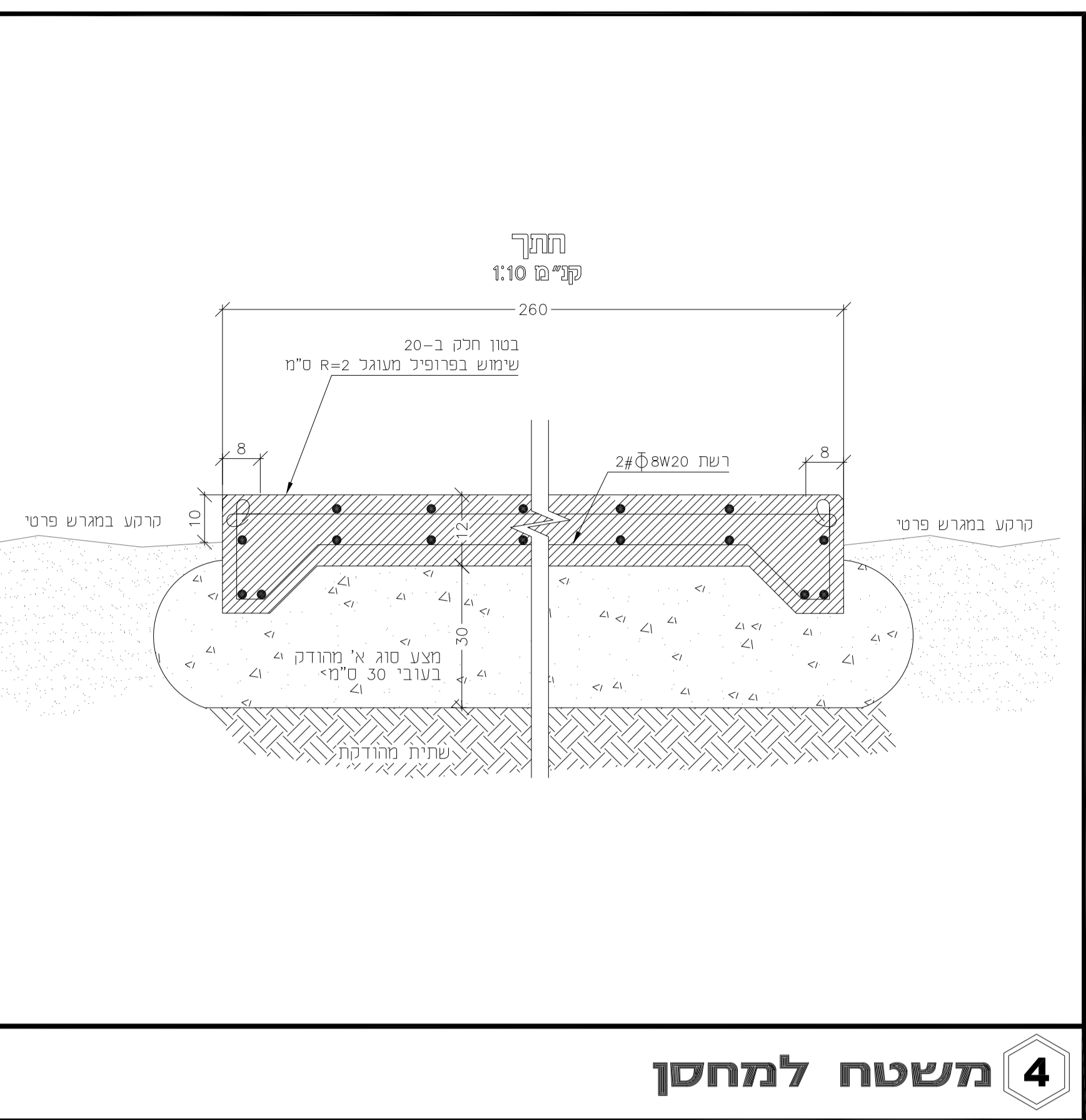

4 משטח למחסן

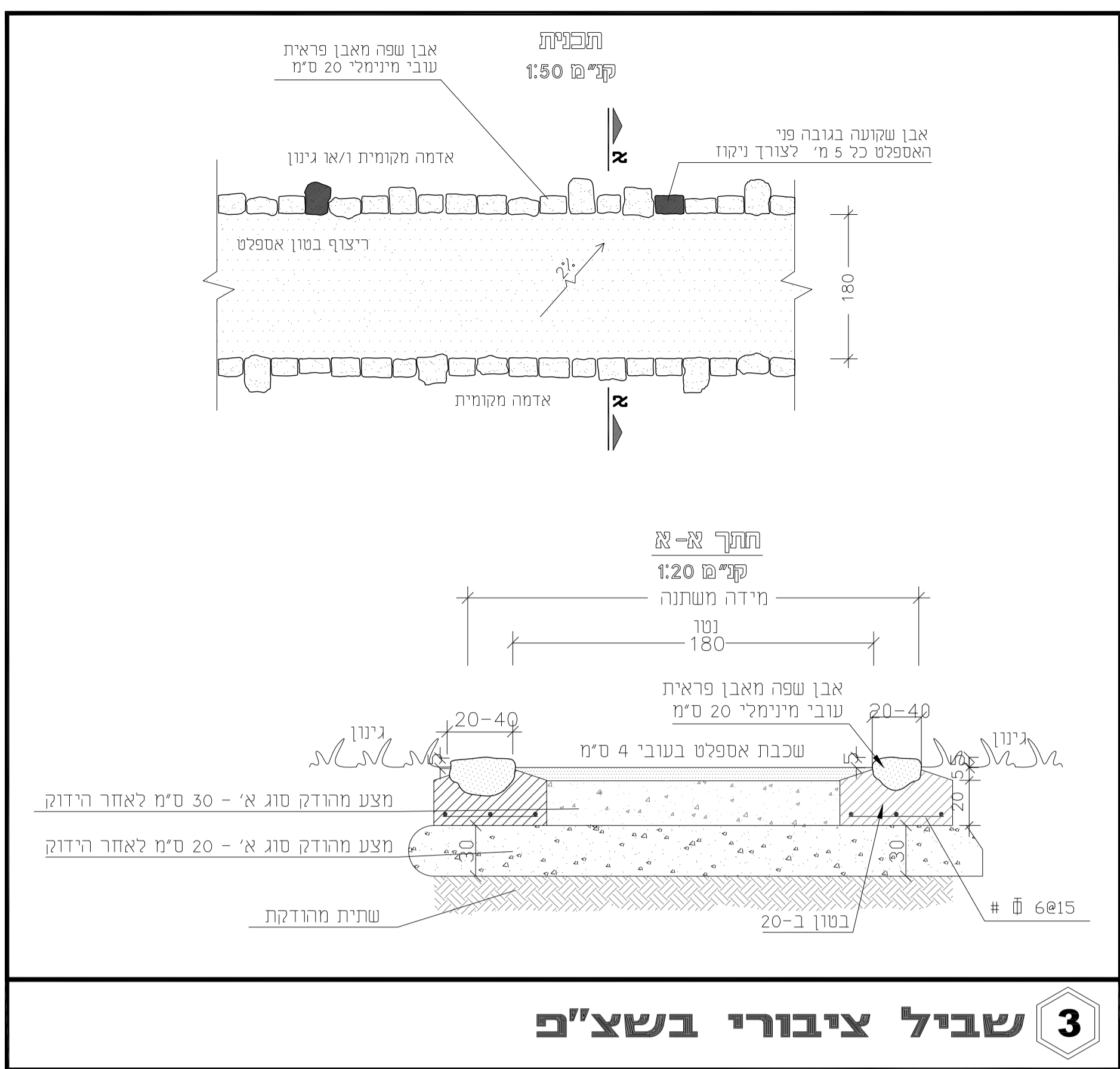

3 שביל ציבורי בשצ"פ

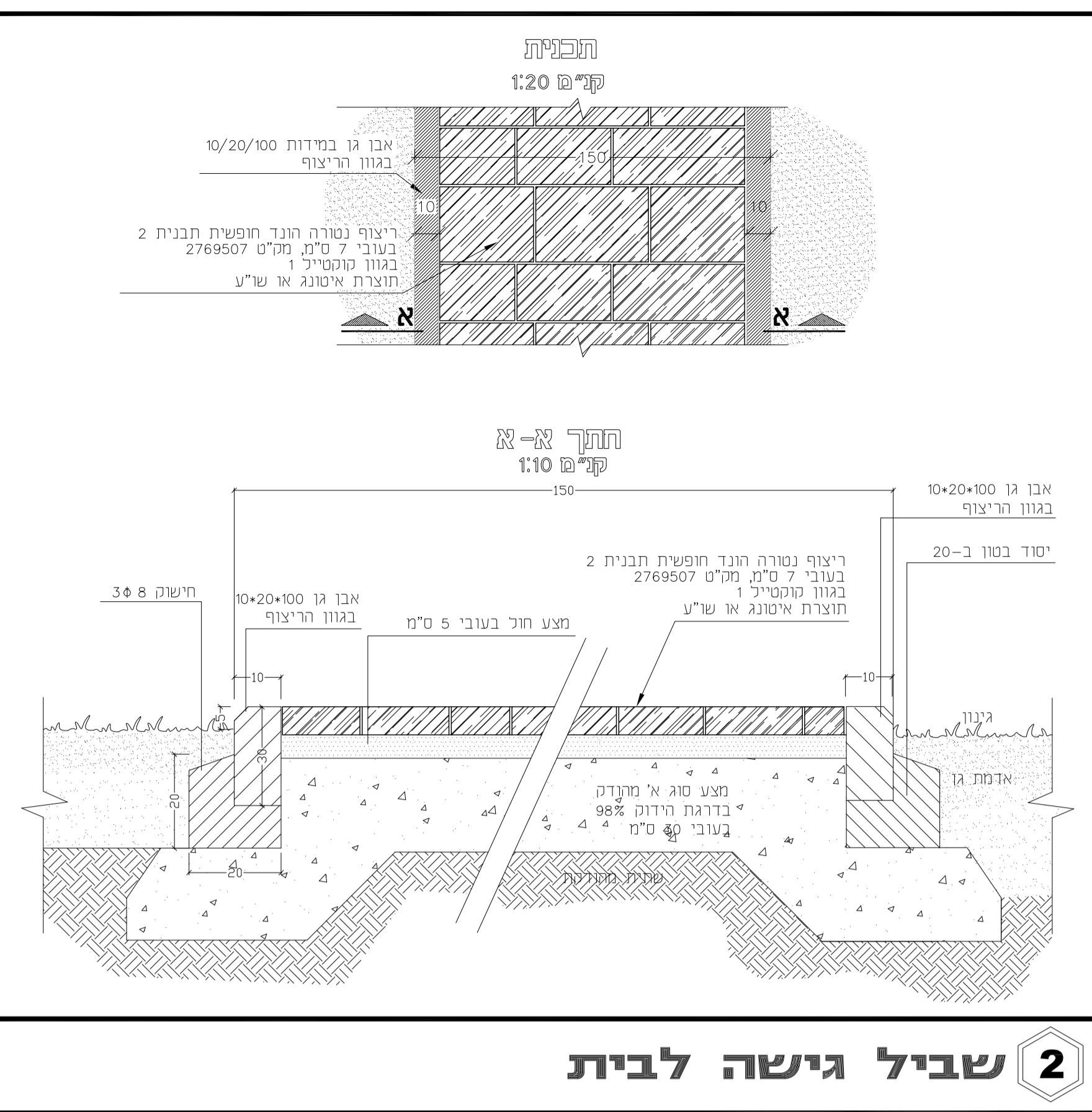

2 שביל גישה לבית

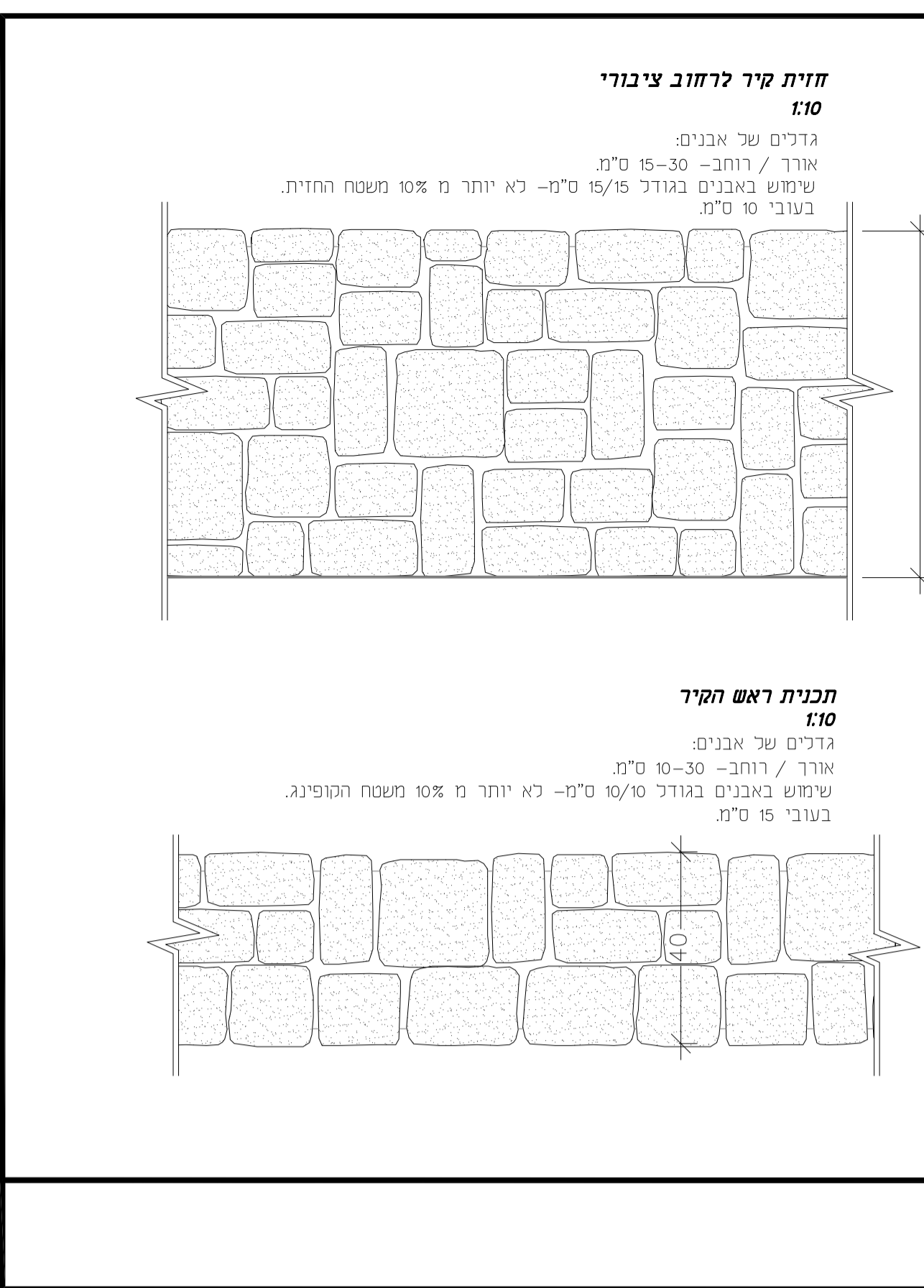

1 קיר תומך

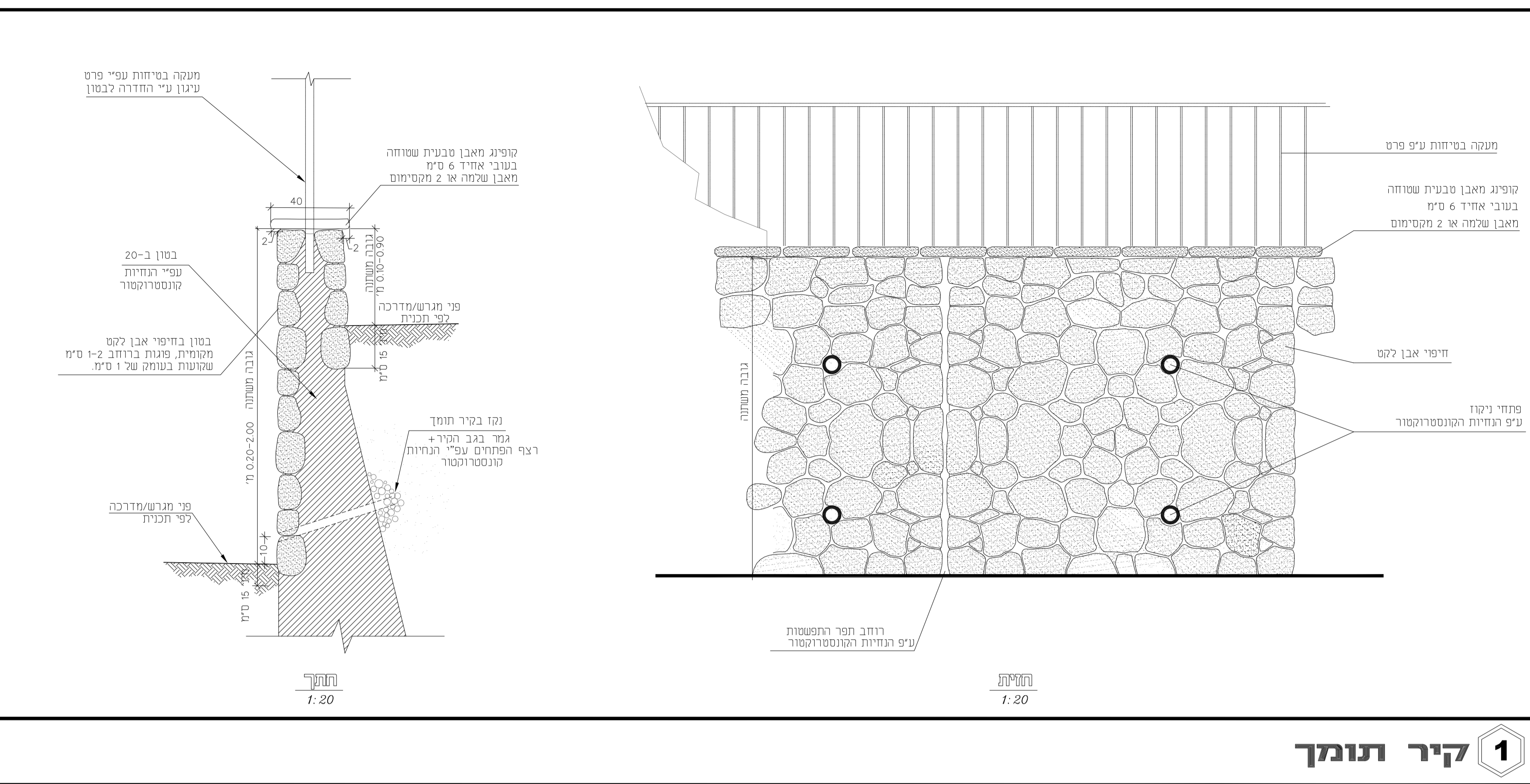

1 קיר תומך

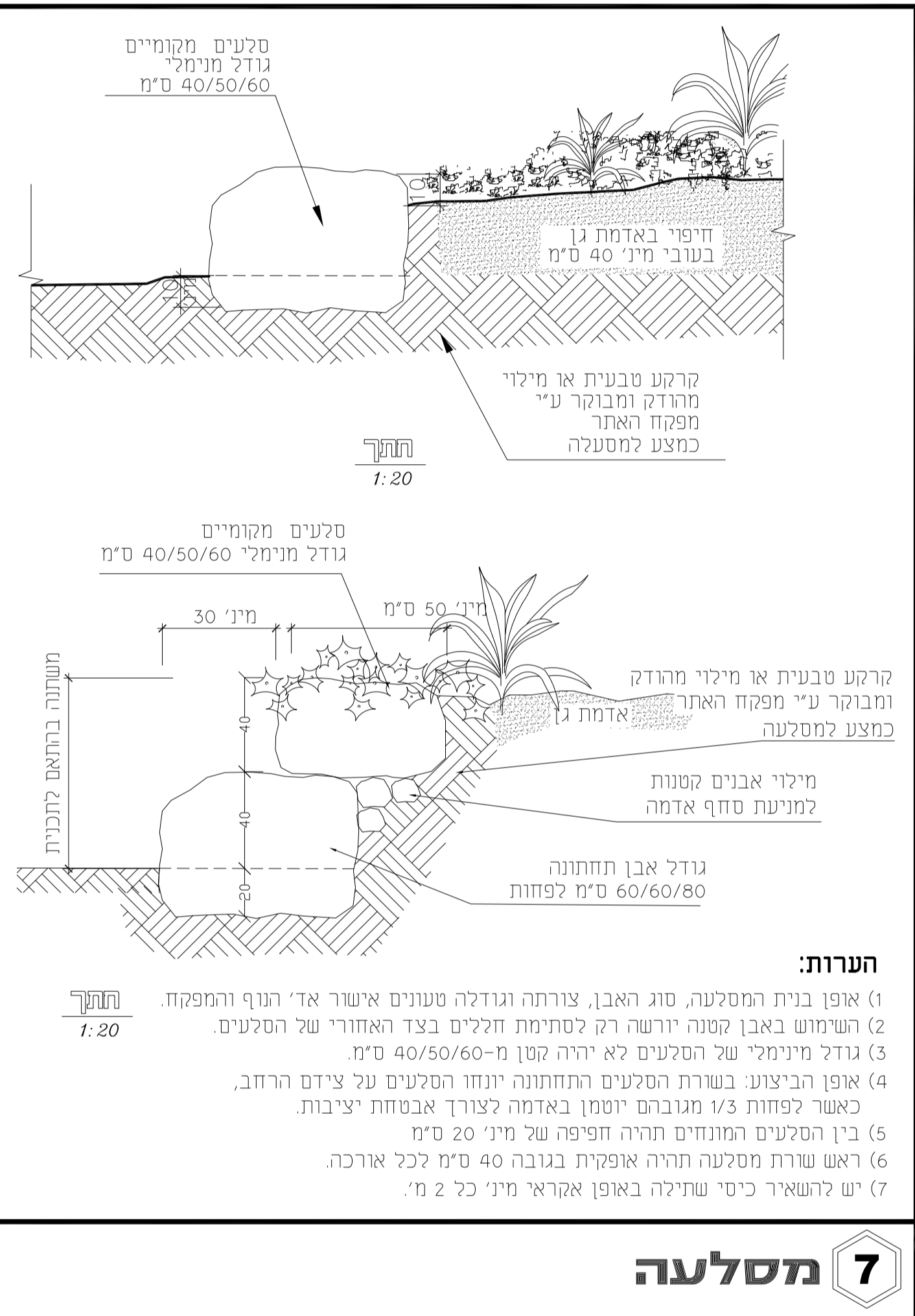

7 מסלעה

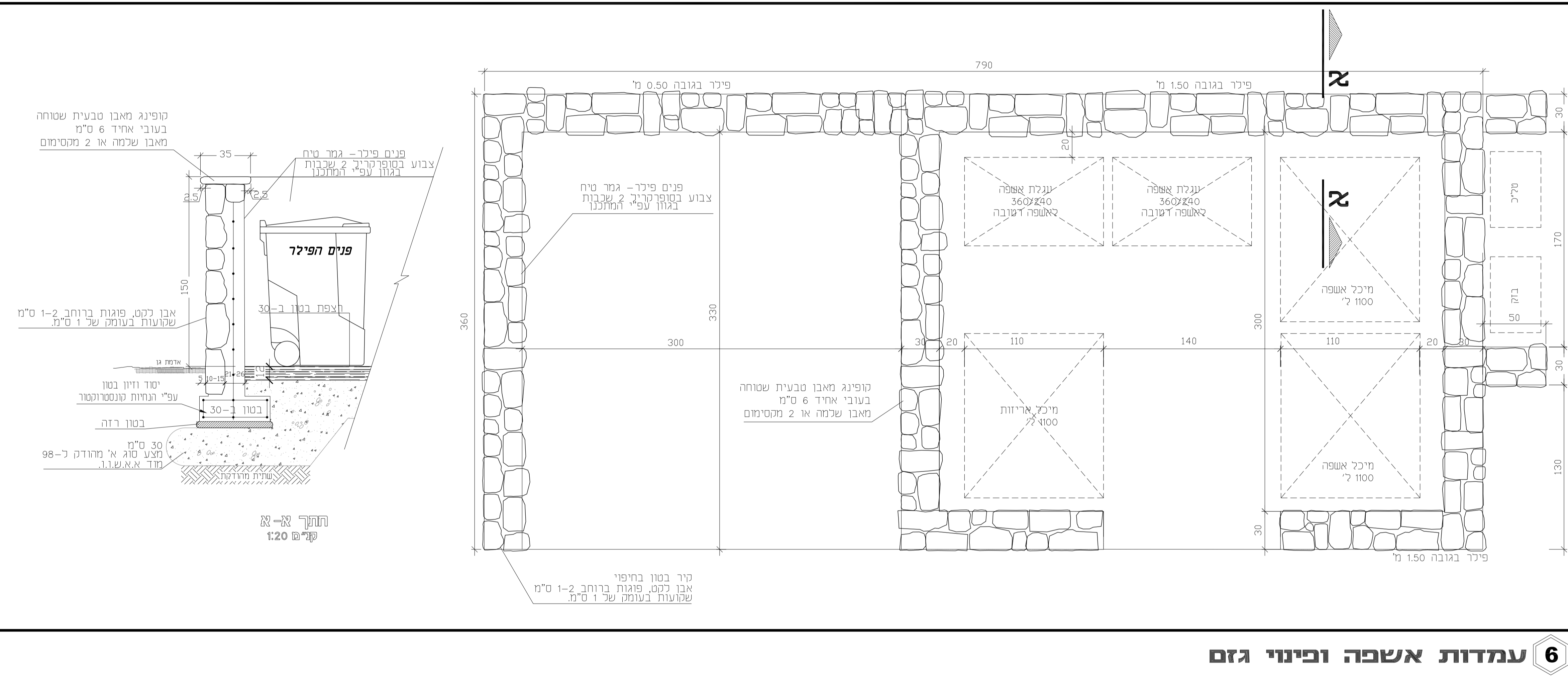

6 עמדות אשפה וכיבוי גז

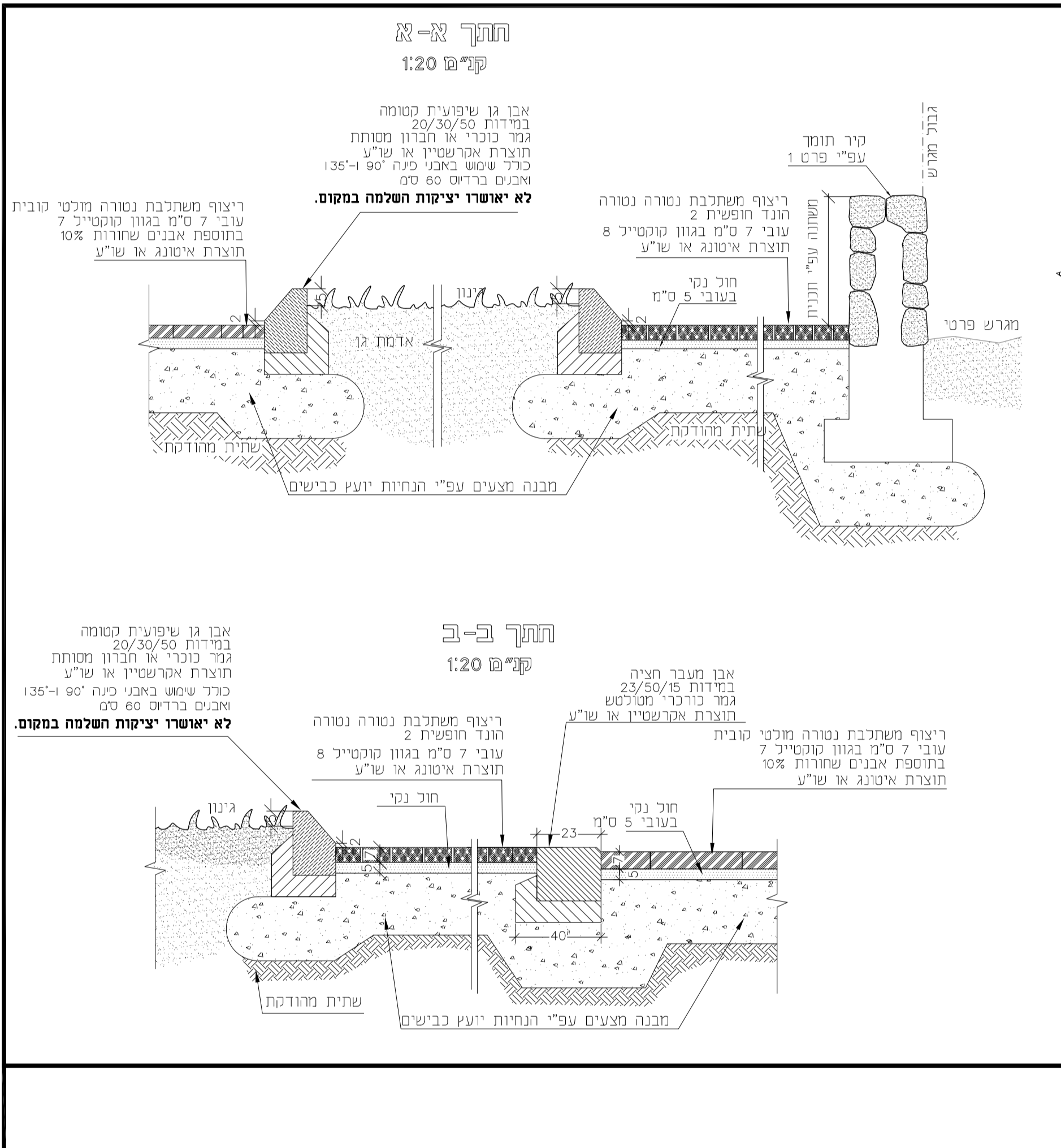

5 רחוב משולב

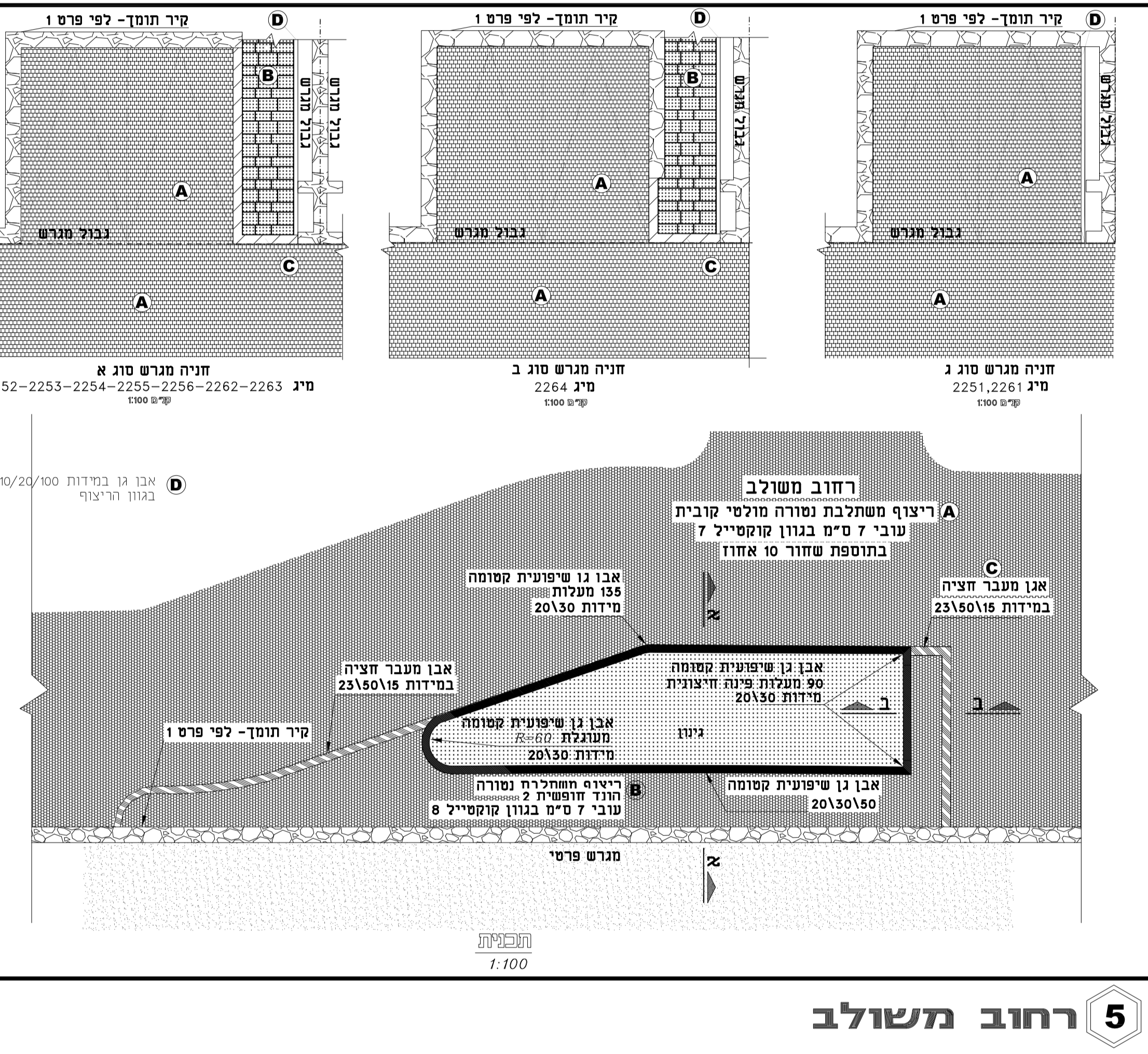

5 רחוב משולב

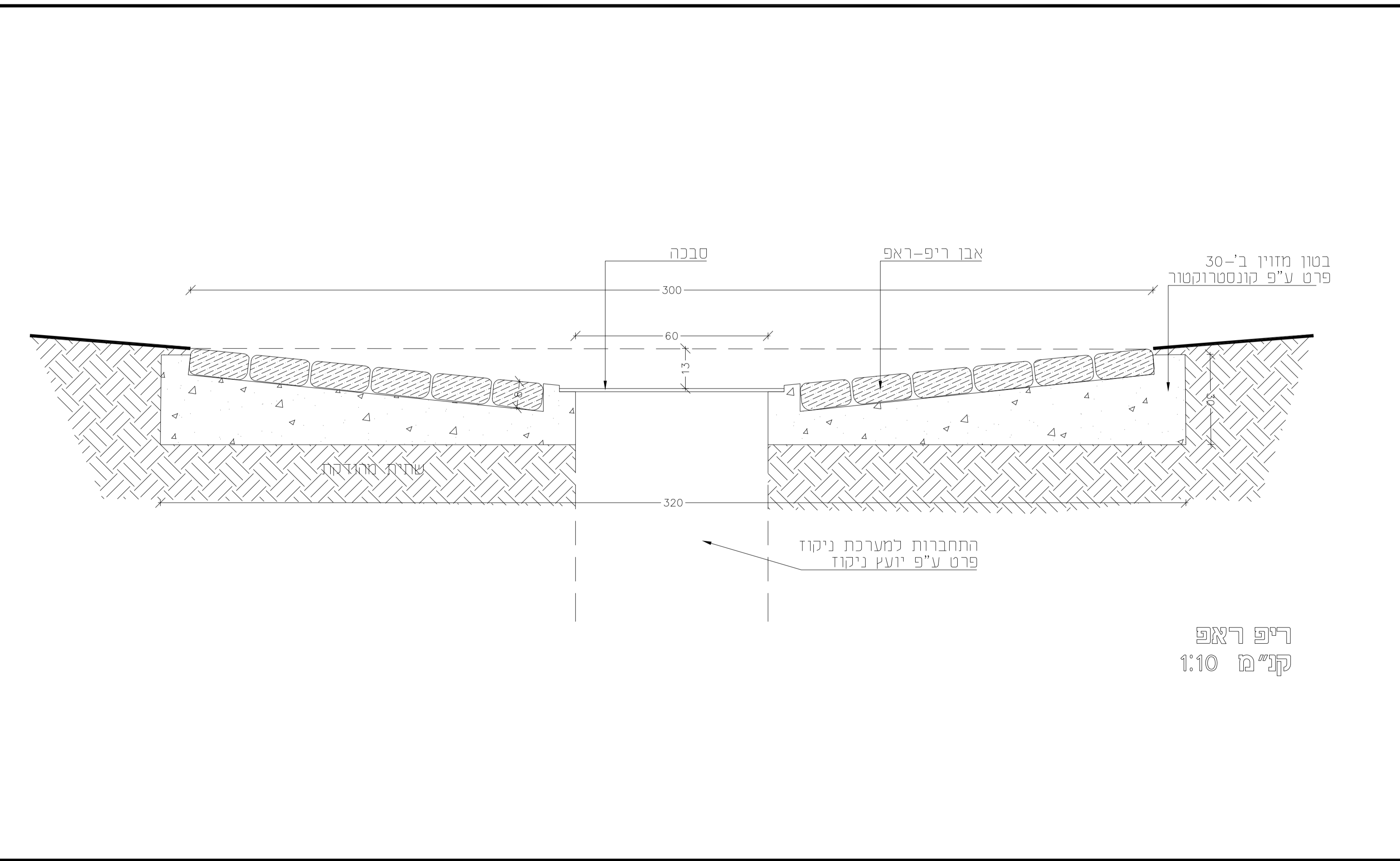

10 משטח ריב ראפ

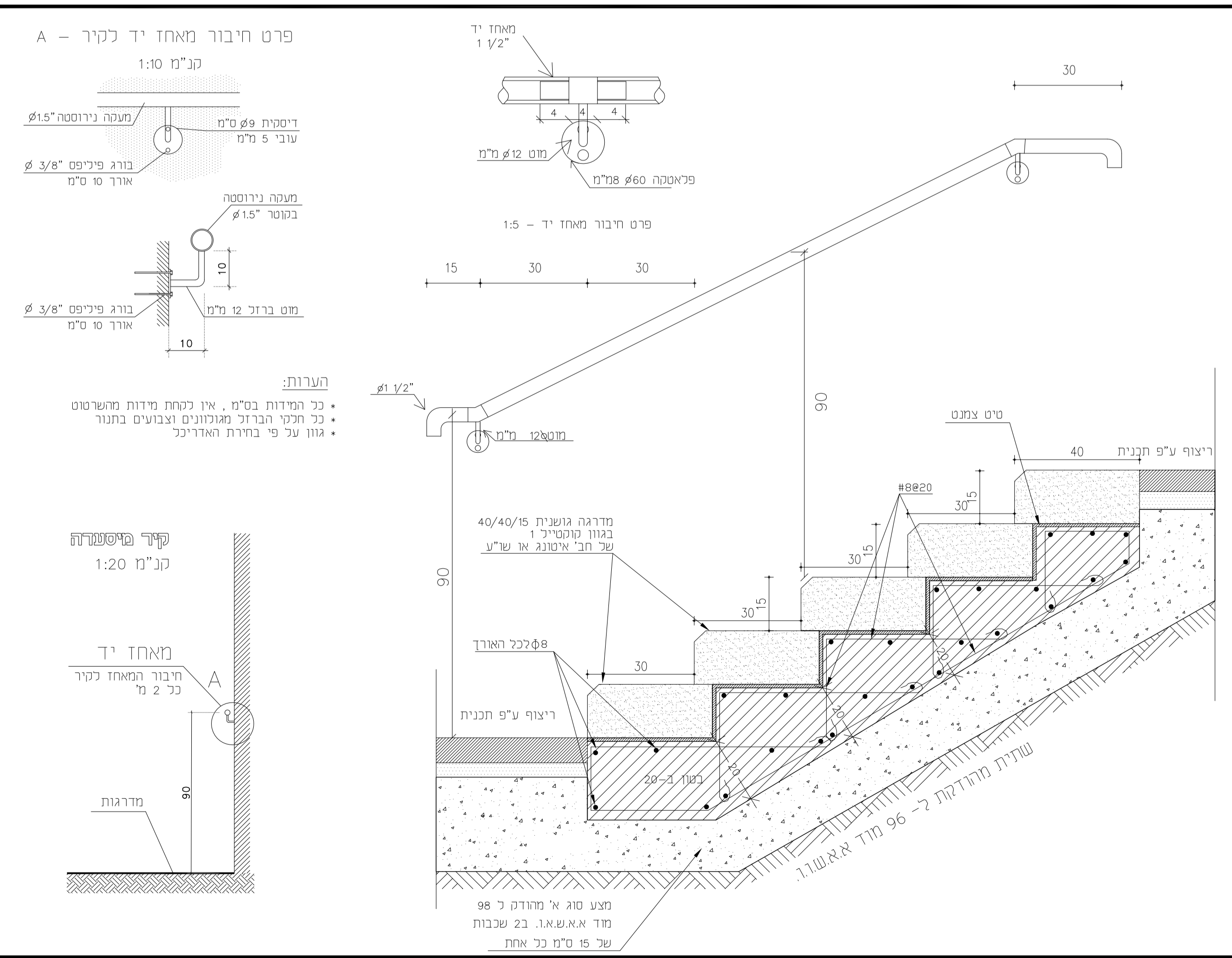

11 מדרגות מאחו יד במגרש פרט

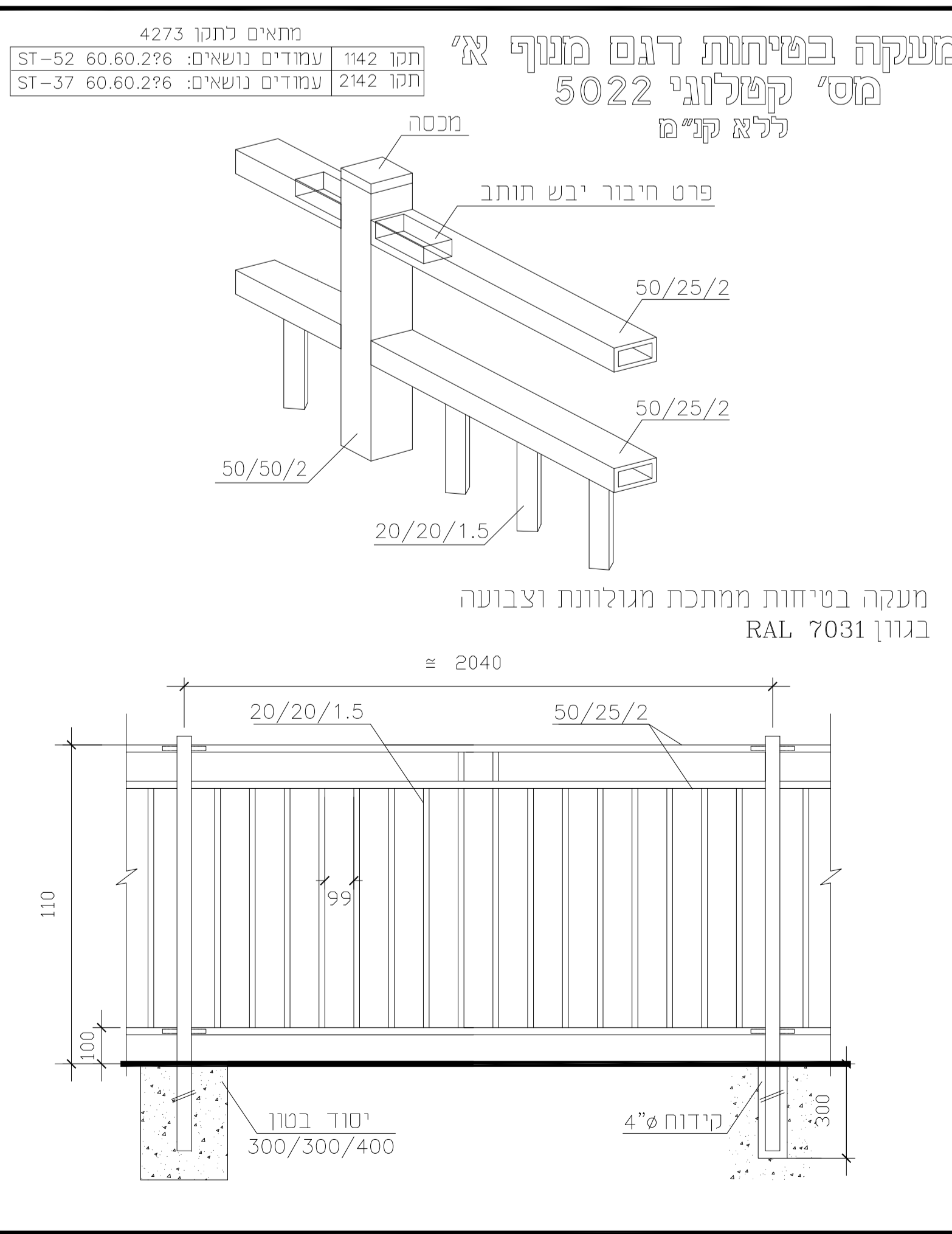

10 מעקה

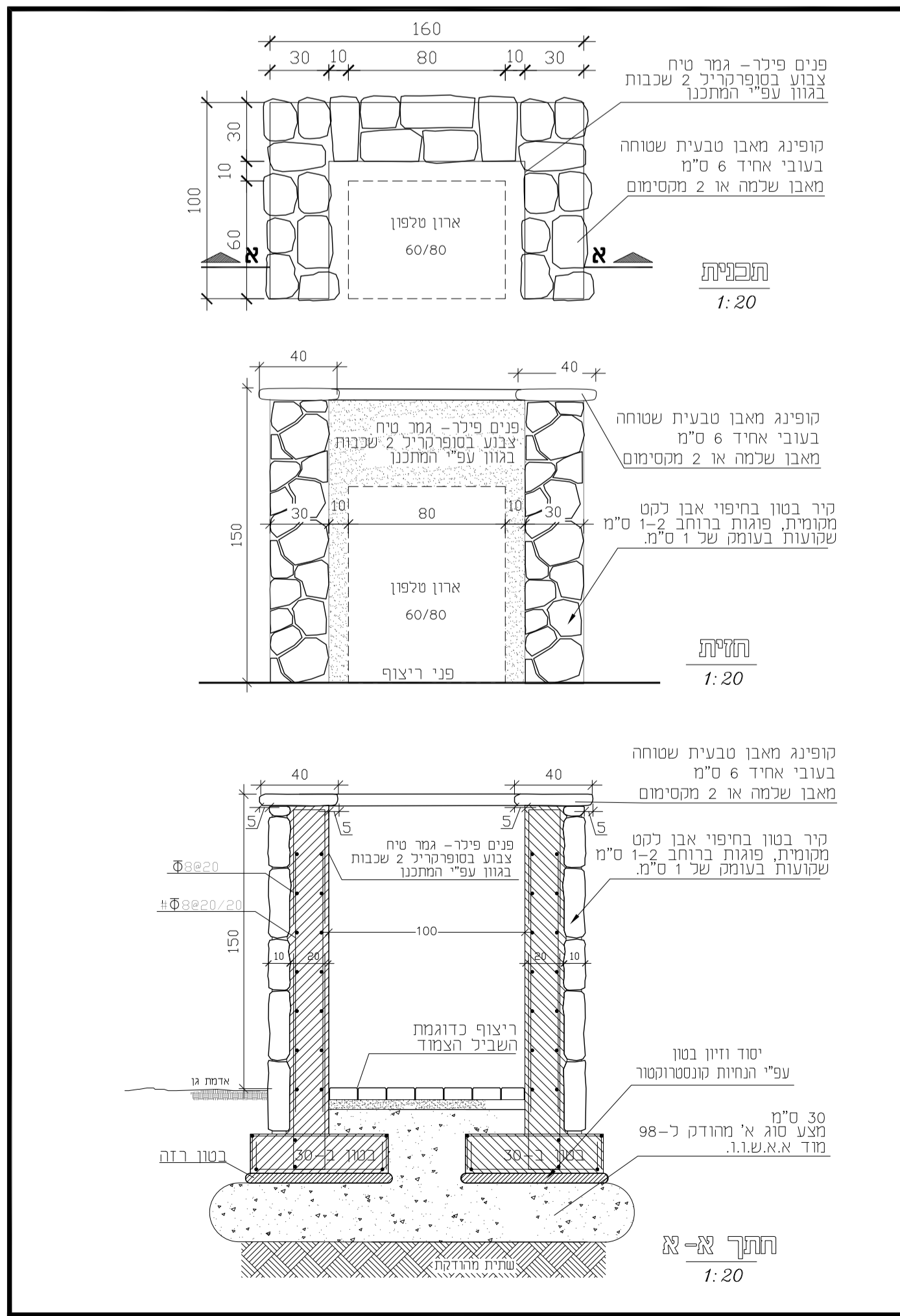

9 ארון חיבורים למערכת טלפון

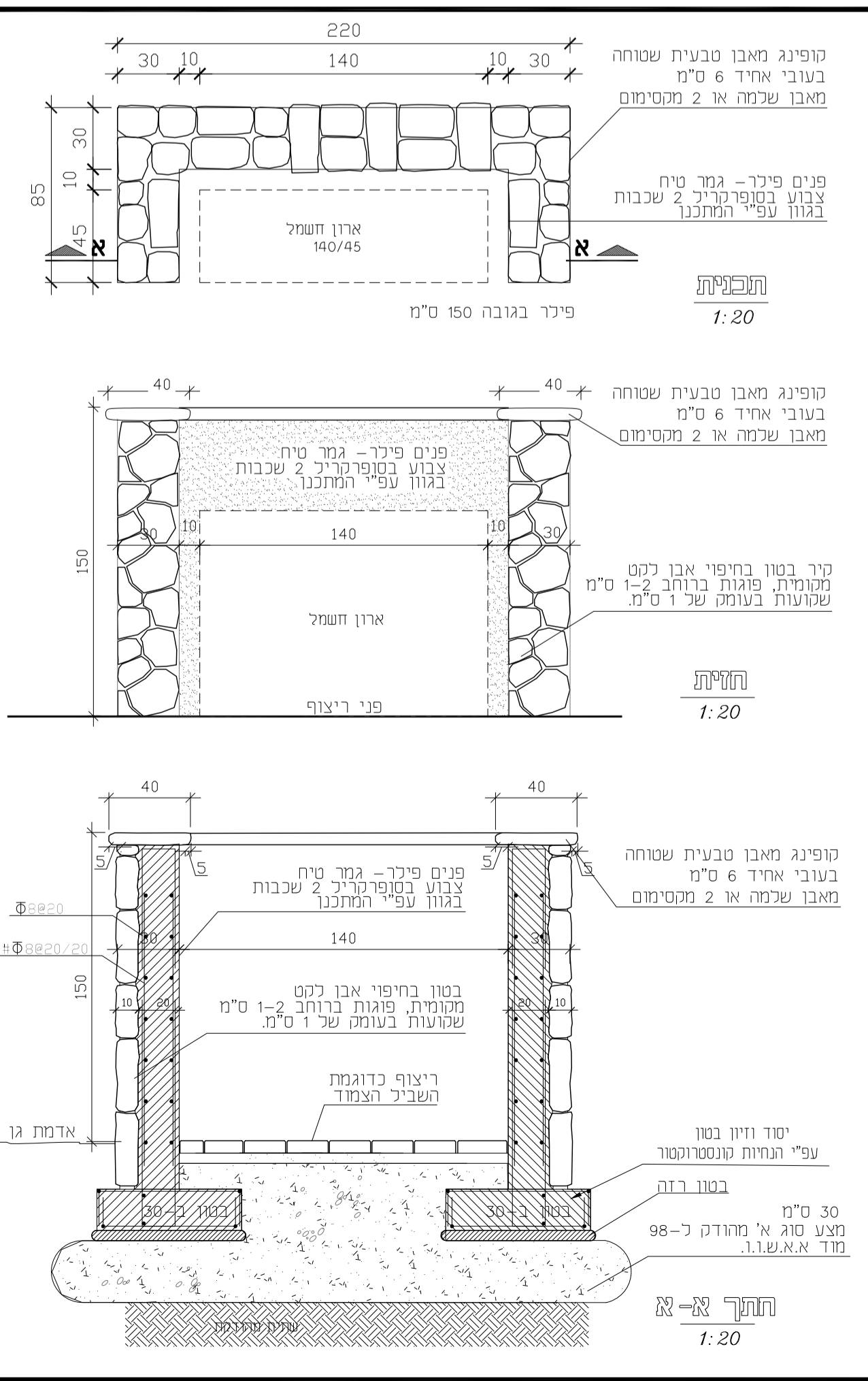

8 ארון חלוקה: השמל

Project information including date (28/02/2022), location (כבישים 40-50), and contact details for the architectural firm.